

**BEDIENUNGSANLEITUNG
INSTRUCTION MANUAL
MANUEL D'INSTRUCTIONS
MANUAL DE INSTRUCCIONES
使用説明書**

Voigtländer

Seit 1756

BESSA-R2M

BESSA-R3M

BESSA-R4M



**Herzlichen Glückwunsch zu Ihrer Wahl der neuen BESSA Kamera!
Hierbei handelt es sich um eine Messsucherkamera mit M-Bajonett
Anschluss.**

**Für eine schnelle und scharfe Fokussierung drehen Sie den
Entfernungseinstellring, bis im Sucher das Doppelbild in der Mitte zu
einem Einzelbild wird.**

**Diese Kamera funktioniert rein mechanisch und benötigt nur für die
Belichtungsmessung Batterien.**

Beschreibung der Teile

- (1) Verschlusszeitenindex
- (2) Verschlusszeit/ ISO/ Filmempfindlichkeitseinstellung
- (3) Verschlusszeitfenster
- (4) Auslöseknopf
- (5) Filmtransporthebel
- (6) Bildzähler
- (7) Trageriemenöse
- (8) Objektiventriegelung
- (9) Steckschuh für Zubehör oder Blitz
- (10) Bildfeldwähler
- (11) Filmrückspulspindel
- (12) Filmrückspulkurbel
- (13) Filmrückspulknopf
- (14) Rückwand Verschlusshebel
- (15) Fenster für Belichtungsmesser
- (16) Eingebblendeter Sucherrahmen
- (17) Sucherfenster
- (18) M-Bajonett

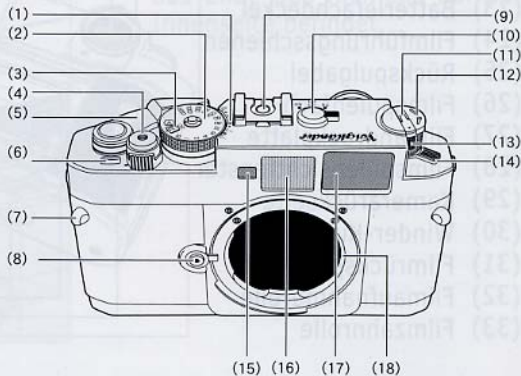

- (19) Synchrokontakt
- (20) Sucherrahmen
- (21) Sucher
- (22) Stativgewinde
- (23) Batteriefachdeckel
- (24) Filmführungsschienen
- (25) Rückspulgabel
- (26) Filmspulenfach
- (27) Filmdruckplatte
- (28) Filmspulensichtfenster
- (29) Kamerarückseite
- (30) Winder-Kupplung
- (31) Filmrückspulknopf
- (32) Filmaufnahmerolle
- (33) Filmzahnrolle

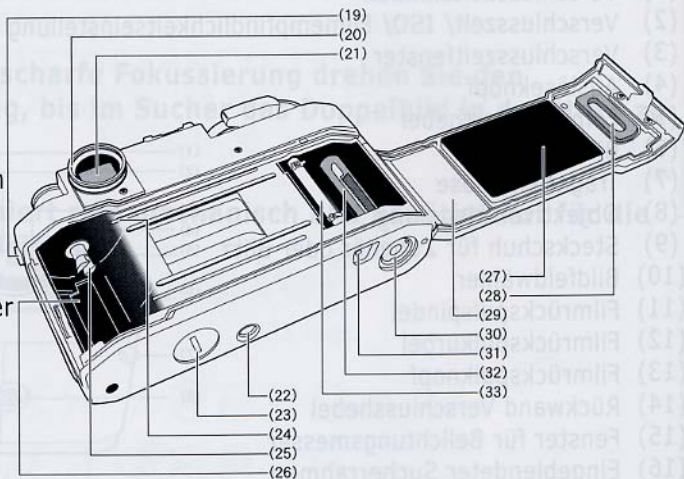

Befestigung des Trageriemens

Befestigen Sie den Trageriemen an der Kamera, wie dies auf der Abbildung zu sehen ist.

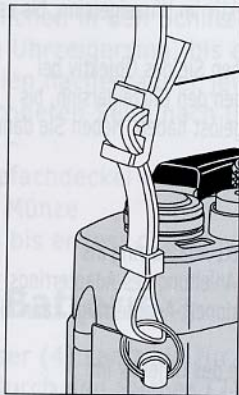

Stellen Sie sicher, dass sich das Ende des Riemen auf der Innenseite befindet.

Anbringen und Abnehmen des Objektivs

● Objektiv mit M-Bajonett

1. Zum Anbringen des Objektivs setzen Sie es so ins Kamerabajonett, dass die rote Markierung am Objektivtubus an der roten Markierung des Kameragehäuses liegt. Drehen Sie dann das Objektiv im Uhrzeigersinn, bis es fest einrastet.
2. Um das Objektiv vom Gehäuse abzunehmen, drehen Sie das Objektiv bei gedrückter Objektiventriegelung (8) gegen den Uhrzeigersinn, bis sich Objektiv- und Kamerabajonett voneinander gelöst haben. Heben Sie dann das Objektiv aus der Fassung ohne zu verkantén.

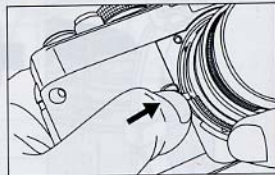
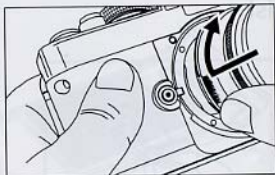

● Objektive mit M-39 Schraubgewinde

Setzen Sie den als Zubehör erhältlichen M-Bajonett-Adapterring ins Kamerabajonett ein, wie es in der mitgelieferten Anleitung des Adapterrings beschrieben ist. *Jede der drei Größen des M-Bajonett-Adapterrings kann hier benutzt werden.

1. Schrauben Sie das Objektivgewinde durch Drehen des Objektiv im Uhrzeigersinn in das Innengewinde des M-Bajonett-Adapterrings. * Schrauben Sie das Objektiv fest, aber nicht mit Gewalt, in das Kameragehäuse ein.
2. Um das Objektiv wieder abzunehmen, schrauben Sie es gegen den Uhrzeigersinn heraus.

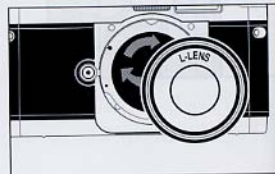

Einlegen der Batterien

1. Sie benötigen zwei Alkalimangan (Typ LR44) oder zwei Silberoxid-Knopfzellen (Typ SR44)
2. Drehen Sie den Batteriefachdeckel (23) mit Hilfe einer Münze oder einem ähnlichen in den Schlitz passenden Gegenstand gegen den Uhrzeigersinn, bis er sich löst.
3. Legen Sie die Knopfzellen nacheinander jeweils mit der mit "+" gekennzeichneten Seite nach unten ins Batteriefach ein.
4. Setzen Sie den Batteriefachdeckel wieder auf und drehen Sie ihn mit der Münze o. ä. im Uhrzeigersinn, bis er fest geschlossen ist.

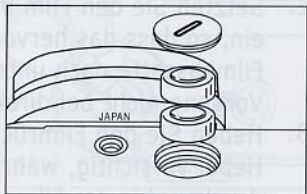
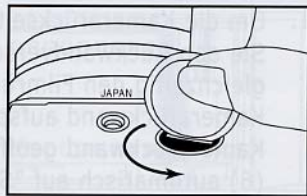

Überprüfen der Batterie

1. Drücken Sie den Auslöser (4) sanft bis zur Hälfte hinunter während Sie durch den Sucher (21) sehen. Sollten im Sucher keine LED's leuchten (oder blinken), müssen die Batterien getauscht werden.

Einlegen des Films

1. Um die Kamerarückseite (29) zu öffnen, entriegeln Sie den Rückwandverschlusshebel (14) und drücken gleichzeitig den Filmrückspulknopf (13) hoch bis die Kamerarückwand aufspringt. Wenn die Kamerarückwand geöffnet ist, springt der Bildzähler (6) automatisch auf "S".
2. Setzen Sie den Film in die Filmspulenkammer (26) ein, so dass das hervorstehende Ende der Filmkassette nach unten zeigt. Tätigen Sie diesen Vorgang nicht bei direkter Sonneneinstrahlung.
3. Heben Sie den Filmrückspulhebel an. Drehen Sie den Hebel vorsichtig, während Sie in sanft nach unten drücken, bis der Film in der Rückspulgabel (25) einrastet.
4. Stellen Sie sicher, dass die Perforation des Films mit den Filmzahnrollen (33) übereinstimmt, und der Film an den Filmführungsschienen (32) entlang gleitet, indem Sie den Filmtransporthebel (5) betätigen, um den Film nach vorne zu bewegen.

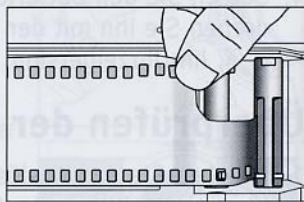
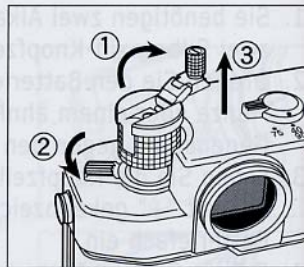

- Schließen Sie vorsichtig die Rückseite und drücken Sie diese, bis sie einrastet.
- Spulen Sie den Film einige Bilder nach vorne, und drücken Sie jedes mal den Auslöser, bis der Bildzähler "1" anzeigt. Der Filmrückspulschacht dreht sich bei jeder Bewegung des Films, was zeigt, dass sich der Film richtig fortbewegt.
- Wenn Sie den Film vorbewegen, sollten Sie den Filmvorlaufhebel langsam und sicher bewegen, bis der Film vollständig bis zum nächsten Bild transportiert wurde.

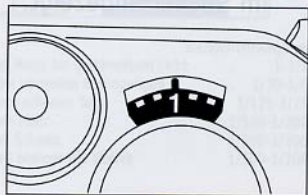
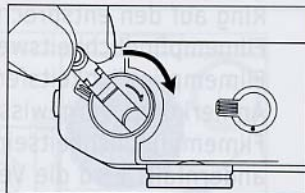
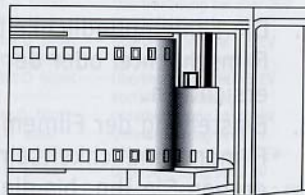

Filmempfindlichkeitseinstellungen

1. Die Filmempfindlichkeit ist auf der Außenseite der Filmschachtel oder der Gebrauchsanweisung des Films ersichtlich.
2. Einstellung der Filmempfindlichkeit: Bewegen Sie den Filmempfindlichkeitseinstellung (2) nach oben und drehen Sie ihn, bis die Pfeilanzeige auf dem inneren Ring auf den entsprechenden Filmempfindlichkeitswert (ISO) zeigt, der im Filmempfindlichkeitsfenster (2) ersichtlich ist.
Anmerkung: Vergewissern Sie sich, dass die Filmempfindlichkeitseinstellung exakt eingerastet ist, andernfalls wird die Verschlussgeschwindigkeit nicht im Sucher angezeigt.

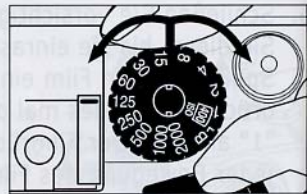

Belichtungseinstellung

Die Sucher LED-Anzeige zeigt Überbelichtung, korrekte Belichtung und Unterbelichtung folgender Maßen an:

Belichtungseinstellung (Verschlusszeiten Priorität)

1. Drehen Sie den Belichtungseinstellung (2) so, das die weiße Linie mit dem Verschlusszeitenwert abgestimmt ist. Vergewissern Sie sich das der Wert einrastet.
2. Um bei hellerem Licht, sich schnell bewegend Motiven, oder "schnellem" Film einen genauen Belichtungswert festzustellen ist eine kürzere Verschlusszeit erforderlich.
3. Hier finden Sie eine Liste von Situationen und deren vorgeschlagenen Verschlusszeiten (ausgehend von einem ISO 100/21 Film):

+2 leuchtet O blinkt	Überbelichtung bei über 2EV
+2 leuchtet O blinkt	Überbelichtung bei 2EV
+1.5 leuchtet O blinkt	Überbelichtung bei 1.5 EV
+1 leuchtet O blinkt	Überbelichtung bei 1 EV
+0.5 leuchtet O blinkt	Überbelichtung bei 0.5 EV
0 leuchtet	Korrekte Belichtung
-0.5 leuchtet O blinkt	Unterbelichtung bei 0.5EV
-1 leuchtet O blinkt	Unterbelichtung bei 1 EV
-1.5 leuchtet O blinkt	Unterbelichtung bei 1.5 EV
-2 leuchtet O blinkt	Unterbelichtung bei 2 EV
-2 leuchtet O blinkt	Unterbelichtung bei über 2 EV

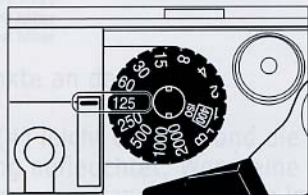

Bedingungen	Blendenöffnungswert
Unbewegliches Motiv bei gedämpftem Licht	1-1/15
Innenräume bei normalen Bedingungen	1/30-1/60
Außen an einem schönen Tag	1/125-1/250
Im Sommer am Meer	1/500-1/2000
Im Gebirge bei Schnee	1/500-1/2000
Für sich schnell bewegend Motive	1/500-1/2000

4. Um die Belichtung zu messen, drücken Sie den Auslöser (4) und drehen Sie den Blendenring bis die LED Anzeige eine korrekte Belichtung anzeigt. Wenn die LED Anzeige eine Überbelichtung anzeigt, drehen Sie den Blendenring in Richtung des größeren Wertes. Sollte die LED Anzeige eine Unterbelichtung anzeigen, drehen Sie den Ring in Richtung des kleineren Wertes.
5. Der Auslöser kann nun gedrückt werden.



Belichtungseinstellung (Blenden-Priorität)

1. Drehen Sie den Blendenring bis der Index am Objektivtubus den gewünschten Wert anzeigt.
2. Der geeignete Blendenwert hängt von der Helligkeit des Objekts, der gewünschten Tiefenschärfe oder der Filmempfindlichkeit ab. Typische Einstellungen der Blende für einen Film ISO 100/21 sind unten angegeben.

Bedingungen

Im Innenraum bei normalen Bedingungen
Im Freien an einem bewölkten Tag
Im Freien an einem schönen Tag
Am Meer im Sommer
Im Gebirge bei Schnee

F Wert

F2 - F4
F4 - F8
F8 - F11
F11 - und höher
F11 - und höher

3. Für jede Einstufung der Verschlusszeit sind Klickpunkte an der Filmempfindlichkeitswählscheibe vorhanden.
4. Zur Überprüfung der Belichtung, den Auslöseknopf (4) leicht drücken und die Verschlusszeitwählscheibe drehen, bis die Markierung aufleuchtet. Wenn eine Überbelichtung angezeigt wird, drehen Sie die Verschlusszeitenwählscheibe in Richtung der höheren Verschlusszeit. Wenn eine Unterbelichtung angezeigt wird, drehen Sie die Wählscheibe in Richtung des kleinere Wertes.

Anmerkung: Außerhalb des Belichtungsmessbereichs Ihrer Kamera (EV1 bis EV19) funktioniert die Belichtungsmessfunktion nicht korrekt und die LED-Anzeige kann bei inkorrekt Belichtung aufleuchten.

Auswahl der Brennweite

Drehen Sie den Hebel (10) auf die gewünschte Brennweite und das unten gezeigte Bild erscheint im Sucher. Das Bild zeigt den zu fokussierenden Bereich, wenn das Objektiv angebracht ist. Darüber hinaus wird die Parallaxe automatisch korrigiert, und zwar gemäß des Sehfelds des verwendeten Objektivs.

R2M

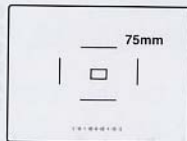
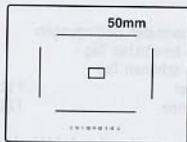
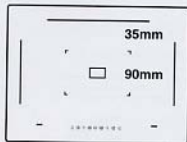

R3M

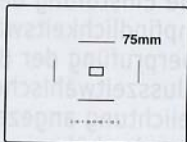
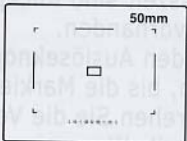
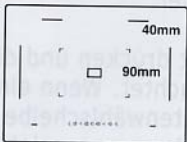

R4M

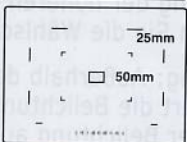
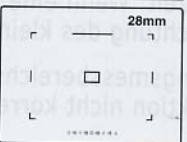
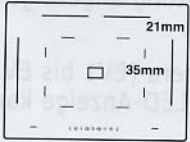

Fokussierung 1

Das genaue Fokussieren erfolgt mit dem im Sucher erscheinenden "Doppelbild".
Drehen Sie den Ring zur Entfernungseinstellung so, dass es zu einem deckungsgleichen Bild wird.

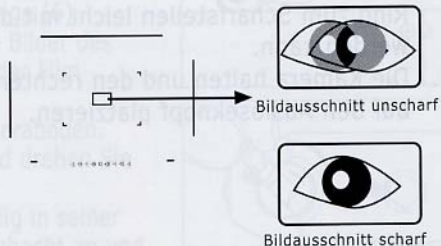

Fokussierung 2

Für die genaue Fokussierung von architektonischen oder technischen Objekten mit vertikalen Linien, sollte die "Split image" Fokussierungsoption verwendet werden.

Um dies zu bewerkstelligen, sollte die Linse so eingestellt werden, dass die Linien durchlaufend erscheinen. * Stellen Sie beim Fokussieren sicher, dass Sie mit Ihrem Auge durch die Mitte des Suchers blicken.

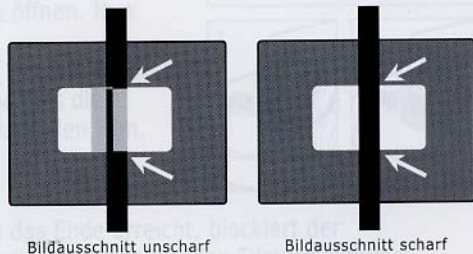

Halten der Kamera

1. Die Kamera in der rechten Hand halten, so dass der Ring zum Scharfstellen leicht mit den Fingern bewegt werden kann.
2. Die Kamera halten und den rechten Zeigefinger leicht auf den Auslöseknopf platzieren.

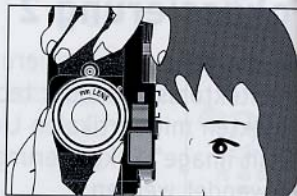
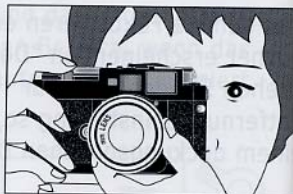

Zurückspulen des Films

1. Wenn der Film voll ist und der Vorlaufhebel nicht mehr leichtgängig funktioniert, sollten Sie die Bildanzeige (6) überprüfen. Wenn der Bildzähler zeigt, dass alle Bilder des verwendeten Films belichtet worden sind, muss der Film zurückgespult werden.
2. Drücken Sie die Filmspultaste (31) auf dem Kameraboden.
3. Falten Sie den Filmrückspulhebel (11) heraus und drehen Sie diesen in Pfeilrichtung.
4. Sobald der Druck nachlässt ist der Film vollständig in seiner Rolle aufgewickelt. Heben Sie den Filmrückspulschacht an und ziehen Sie ihn an, um die Kamerarückwand zu öffnen. Nun kann die Filmkassette entnommen werden.
5. Entriegeln Sie den Rückwandverschlusshebel (14) und drücken Sie gleichzeitig den Filmrückspulknopf (13) hoch bis die Kamerarückwand aufspringt. Entnehmen Sie dann den Film.
6. Tätigen Sie diesen Vorgang nicht bei direkter Sonneneinstrahlung.

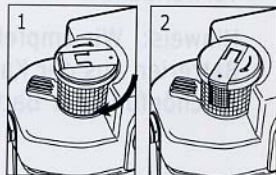
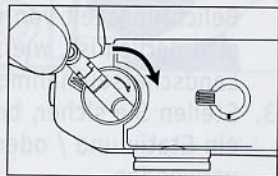
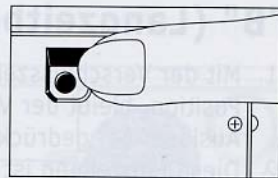

Hinweis: Wenn der Film während des Filmvorlaufs das Ende erreicht, blockiert der Filmvorlaufhebel. Spulen Sie die gesamte Rolle zurück. Bringen Sie den Filmvorlaufhebel wieder in die Grundposition.

"B" (Langzeitbelichtung) Einstellung

1. Mit der Verschlusszeitwählscheibe (2) auf der "B" Position, bleibt der Verschluss geöffnet, solange der Auslöser (4) gedrückt bleibt.
2. Diese Einstellung ist nützlich, wenn eine Belichtungszeit von mehr als einer Sekunde erforderlich ist, wie zum Beispiel bei einer Landschaftsaufnahme bei Nacht.
3. Stellen Sie sicher, bei diesen langen Verschlusszeiten ein Stativ und / oder einen Drahtauslöser zu verwenden.

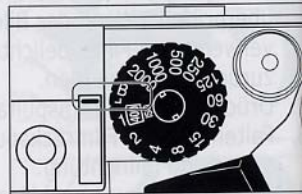

Hinweis: Wir empfehlen, bei dieser Einstellung die Batterien aus der Kamera zu entfernen, um eine Erschöpfung der Batterien zu vermeiden.

Blitzfotografie

1. Setzen Sie Ihr Blitzgerät auf den Zubehörschuh (9).
2. Stellen Sie die Verschlusszeit (2) auf 1/125 Sek.
3. Stellen Sie den entsprechenden Blendenwert mittels der Leitnummer Ihres Blitzes ein, indem Sie den Belichtungswert einstellen. Befolgen Sie hierzu die Anweisung aus der Betriebsanleitung des Blitzgerätes.

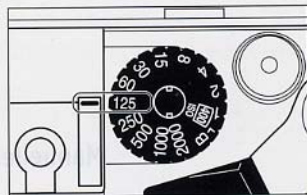

Separat lieferbares Zubehör

Manueller T-Winder



Seitengriff



M-Bajonett Adapterring



Technische Daten Zubehör

Typ:	Kleinbild-Sucherkamera mit Schlitzverschluss und TTL-Belichtungsmessung, wechselbares Objektiv
Filmformat:	35mm Film, 24x36mm
Objektivanschluss:	M-Bajonett
Verschluss:	Vertikal ablaufender elektronischer Metall-Schlitzverschluss mit B, 1-1/2000-Sek.
Sucher Vergrößerung:	x0,7 Bessa-R2M x1,0 Bessa-R3M x0,52 Bessa-R4M
Bildbegrenzung:	Bessa-R2M: 35mm, 50mm, 75mm, 90mm Bessa-R3M: 40mm, 50mm, 75mm, 90mm Bessa-R4M: 21mm, 25mm, 28mm, 35mm, 50mm
Fokussierung:	Bildentsprechungstyp
Belichtungsanzeige:	LED Verschlusszeitanzeige im Sucher
Belichtungsmesssystem:	Mittelpunktdurchschnittsmessung: durch Drücken des Auslösers
Belichtungsbereich:	EV1-19(ISO 100, F1.4, 1sec. - F16, 1/2000sec)
Blitzanschluss:	X-Synchronkontakt, synchronisiert bei 1/125 Sek. oder niedrigeren Geschwindigkeiten.

Filmtransport:	Durch einen vollen oder mehrere Teilschwenks des Transporthebels; Doppelbelichtungssperre; T-Winder als Zubehör erhältlich.
Filmrückspulen:	Durch Filmrücklaufknopf und Filmrückspulhebel.
Bildzählwerk:	Additiver Typ mit Autoreset bei Öffnung der rückwärtigen Abdeckung.
Filmempfindlichkeitsbereich:	ISO 25 - 3200 in 1/3 Schritten.
Stromversorgung:	Zwei 1,5V Alkalische Batterien (LR44) oder Silberbatterien (SR44)
Abmessungen:	135,5(b) x 81(h) x 33.5(t)mm
Gewicht:	Bessa-R2M, R3M:430g Bessa-R4M:440g

Beachten Sie bitte: Diese Daten und das äußere Erscheinungsbild können ohne vorherige Benachrichtigung zu Zwecken der Verbesserung verändert werden.